

MANET COMPACT-Sets

Neben der Optik zeichnet sich MANET COMPACT durch die standardisierten Sets aus, die eine einfache und schnelle Planung der gängigen Anlagentypen mit 8, 10, und 12 mm ESG ermöglichen. Optionale Zubehörteile erlauben unterschiedliche Gestaltungsmöglichkeiten innerhalb der einzelnen Sets.

Die Systembauteile sind mit zahlreichen Verstellmöglichkeiten versehen, um eine problemlose Montage der Schiebe-, Pendel- oder Anschlagtüren zu gewährleisten. Gegebenenfalls sind Wandanschlussprofile für die Befestigung von Glasoberlichtern und Seitenteilen bauseits zu berücksichtigen.



Drehtüren
Set 1
Seite 41

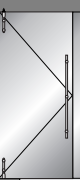

Anlagentyp 1 (1 Set)



Anlagentyp 2 (1 Set)

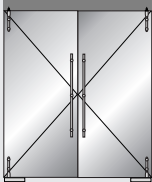

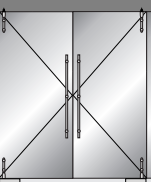
Anlagentyp 3 (1 Set)

Anlagentyp 4 (1 Set)



Anlagentyp 5 (2 Sets)



Anlagentyp 6 (2 Sets)

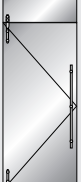

Anlagentyp 7 (2 Sets)

Anlagentyp 8 (2 Sets)

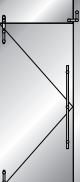
Drehtüren
Set 2
Seite 42

Anlagentyp 9 (1 Set)



Anlagentyp 12 (1 Set)

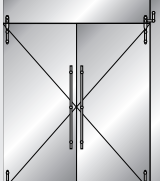

Anlagentyp 18 (2 Sets)

Drehtüren
Set 2 + 3
Seite 42/43

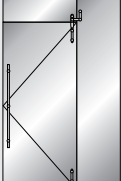
Anlagentyp 21 (je 1 Set)

Drehtüren
Set 3
Seite 43

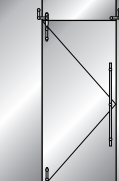

Anlagentyp 13 (1 Set)

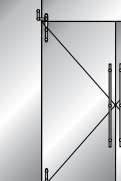

Anlagentyp 15 (1 Set)

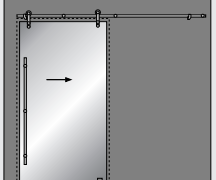
Anlagentyp 23 (2 Sets)

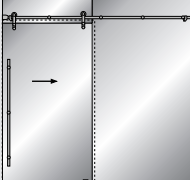
Schiebetüren
Set 4/5/6
Seite 44 - 49

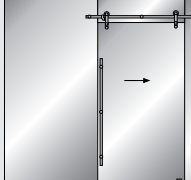

Set 4.1/4.2

Set 5.1/5.2

Set 6.1/6.2

Set 1

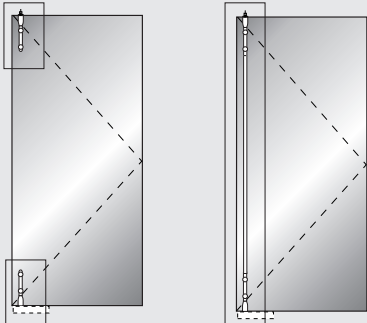
Drehtür MANET COMPACT ohne Oberlicht für 10 - 12 mm Glas



Set 1
mit Drehstangenpaar
Kurzausführung

Option:
Set 1, jedoch mit
zusätzlichem Zwischenrohr für Drehstangenpaar in Fixlänge

Set 1 bestehend aus:
Drehstangenpaar oben/unten,
Kurzausführung,
einschließlich:
4 Punkthalter für Drehstange,
1 Drehbeschlag oben,
1 PT 25 Zapfen, 15 mm Ø, mit Dübel
1 Drehbeschlag unten
für DORMA BTS/Bodenlager

Bitte unbedingt angeben: Flügelhöhe _____ mm
- 577 mm
= Länge Zwischenrohr
_____ mm

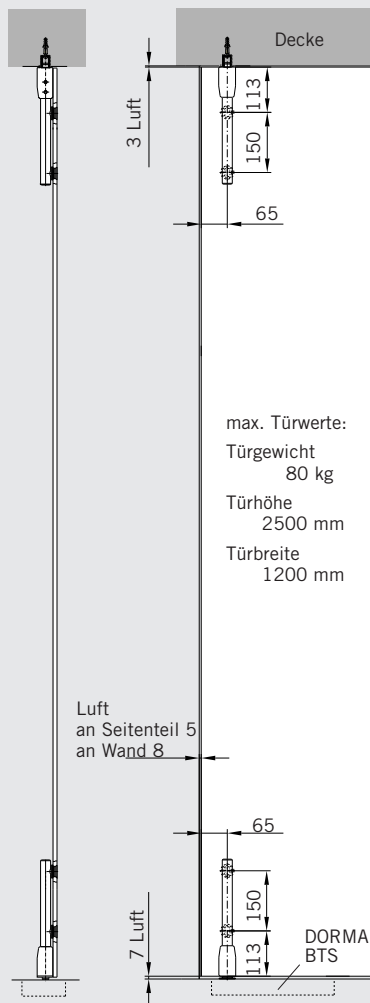

Die notwendige Glasbearbeitung
finden Sie auf Seite 20/21

Bestellangaben

Art.-Nr. 8.29.910.700.99

Art.-Nr. 8.29.911.700.99

Optionen für SET 1

Griffstangen	Länge 350 mm	Art.-Nr. 8.29.268.700.99
	Länge 720 mm	Art.-Nr. 8.29.271.700.99
	Länge 1240 mm	Art.-Nr. 8.29.274.700.99
	Länge 1760 mm	Art.-Nr. 8.29.277.700.99
Griffstangenpaare	Länge 350 mm	Art.-Nr. 8.21.267.700.99
	Länge 720 mm	Art.-Nr. 8.21.270.700.99
	Länge 1240 mm	Art.-Nr. 8.21.273.700.99
	Länge 1760 mm	Art.-Nr. 8.21.276.700.99
Anschlag für Drehtür mit Deckenbefestigung		Art.-Nr. 8.21.334.700.99
Deckenverbinder (tragende Funktion)		Art.-Nr. 8.29.337.700.99
Eckschloss		Art.-Nr. 8.21.448.700.99
Eckschloss mit PZ-Rosette auf Schlossseite		Art.-Nr. 8.21.449.700.99
Profilzylinder für Eckschloss 8.21.448/449.700.99		Art.-Nr. 8.14.206.000.99
Exzenterbuchse für Eckschloss 8.21.448/449.700.99		Art.-Nr. 8.05.194.700.99
Bodenlager		Art.-Nr. 8.01.106.700.99
Handwerkzeug für MANET-Punkthalter		Art.-Nr. 8.21.134.000.99
5 Stück Punkthalterdeckel		Art.-Nr. 8.29.217.700.99
Musterkoffer MANET COMPACT für Beratung und Ausstellung		Art.-Nr. 8.21.994.700.99

Set 2

Drehtür MANET COMPACT mit Oberlicht für 10 - 12 mm Glas

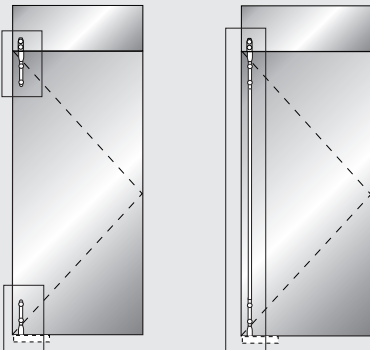

Set 2
mit Drehstangenpaar
Kurzausführung

Option:
Set 2, jedoch mit
zusätzlichem Zwischenrohr für Drehstangenpaar in Fixlänge

Bitte unbedingt angeben: Flügelhöhe _____ mm
- 577 mm
= Länge Zwischenrohr
_____ mm

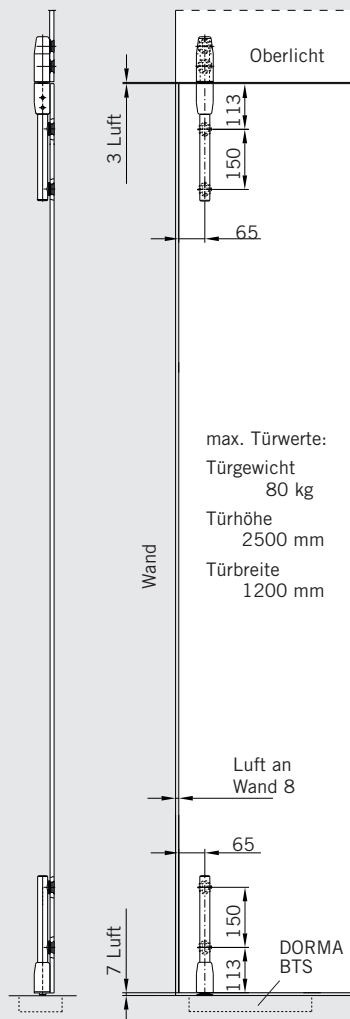

max. Türwerte:
Türgewicht
80 kg
Türhöhe
2500 mm
Türbreite
1200 mm

Wand

Luft an
Wand 8

DORMA
BTS

Die notwendige Glasbearbeitung
finden Sie auf Seite 20/21

Set 2 bestehend aus:
Drehstangenpaar oben/unten,
Kurzausführung,
einschließlich:
4 Punkthalter für Drehstange,
1 Drehbeschlag oben,
1 Drehlageraufnahme für Oberlicht
1 Drehbeschlag unten
für DORMA BTS/Bodenlager

Optionen für SET 2

Griffstangen	Länge 350 mm	Art.-Nr. 8.29.268.700.99
	Länge 720 mm	Art.-Nr. 8.29.271.700.99
	Länge 1240 mm	Art.-Nr. 8.29.274.700.99
	Länge 1760 mm	Art.-Nr. 8.29.277.700.99
Griffstangenpaare	Länge 350 mm	Art.-Nr. 8.21.267.700.99
	Länge 720 mm	Art.-Nr. 8.21.270.700.99
	Länge 1240 mm	Art.-Nr. 8.21.273.700.99
	Länge 1760 mm	Art.-Nr. 8.21.276.700.99
Deckenverbinder (tragende Funktion)		Art.-Nr. 8.29.337.700.99
Anschlag im Oberlicht, (innen/außen) für 10/12 mm Glas		Art.-Nr. 8.29.335.700.99
Eckschloss		Art.-Nr. 8.21.448.700.99
Eckschloss mit PZ-Rosette auf Schlossseite		Art.-Nr. 8.21.449.700.99
Profilylinder für Eckschloss 8.21.448/449.700.99		Art.-Nr. 8.14.206.000.99
Exzenterbuchse für Eckschloss 8.21.448/449.700.99		Art.-Nr. 8.05.194.700.99
Oberl.-Seitenteilverb. für 10/12 mm Glas		Art.-Nr. 8.29.320.700.99
Oberl.-Seitenteilverb. mit Anschlag innen für 10/12 mm Glas		Art.-Nr. 8.29.322.700.99
Oberl.-Seitenteilverb. mit Anschlag außen für 10 mm Glas		Art.-Nr. 8.29.324.700.99
für 12 mm Glas		Art.-Nr. 8.29.325.700.99
Bodenlager		Art.-Nr. 8.01.106.700.99
Handwerkzeug für MANET-Punkthalter		Art.-Nr. 8.21.134.000.99
5 Stück Punkthalterdeckel		Art.-Nr. 8.29.217.700.99
Musterkoffer MANET COMPACT für Beratung und Ausstellung		Art.-Nr. 8.21.994.700.99

Bestellangaben

Art.-Nr. 8.29.912.700.99

Art.-Nr. 8.29.913.700.99

Set 3

Drehtür MANET COMPACT mit Oberlicht und Seitenteil für 10 - 12 mm Glas

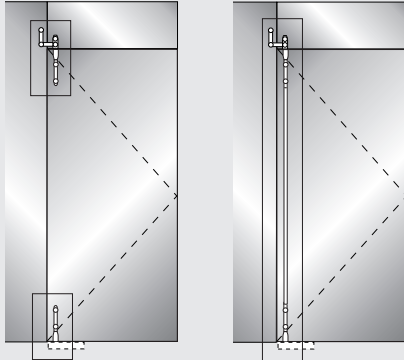

Set 3
mit Drehstangenpaar,
Kurzausführung

Option:
Set 3, jedoch mit
zusätzlichem Zwischenrohr für Drehstangenpaar in Fixlänge

Set 3 bestehend aus:
Drehstangenpaar oben/unten,
Kurzausführung,
einschließlich:
4 Punkthalter für Drehstange,
1 Drehbeschlag oben,
1 Oberlicht-Seitenteilverbinder
mit Drehlageraufnahme,
1 Drehbeschlag unten
für DORMA BTS/Bodenlager

Bitte unbedingt angeben: Flügelhöhe _____ mm

- 577 mm

= Länge Zwischenrohr

_____ mm

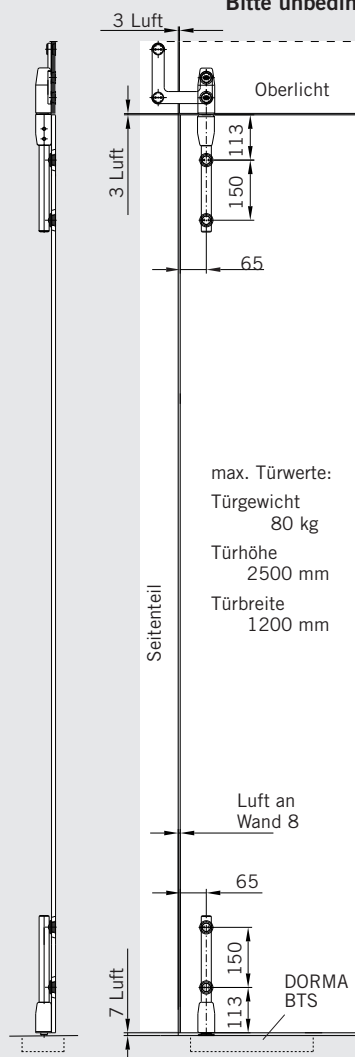

Die notwendige Glasbearbeitung
finden Sie auf Seite 20/21

Bestellangaben

Art.-Nr. 8.29.914.700.99

Art.-Nr. 8.29.915.700.99

Optionen für SET 3

Griffstangen	Länge 350 mm	Art.-Nr. 8.29.268.700.99
	Länge 720 mm	Art.-Nr. 8.29.271.700.99
	Länge 1240 mm	Art.-Nr. 8.29.274.700.99
	Länge 1760 mm	Art.-Nr. 8.29.277.700.99

Griffstangenpaare	Länge 350 mm	Art.-Nr. 8.21.267.700.99
	Länge 720 mm	Art.-Nr. 8.21.270.700.99
	Länge 1240 mm	Art.-Nr. 8.21.273.700.99
	Länge 1760 mm	Art.-Nr. 8.21.276.700.99

Deckenverbinder (tragende Funktion)

Anschlag im Oberlicht, (innen/außen)
für 10/12 mm Glas

Art.-Nr. 8.29.337.700.99

Eckschloss

Art.-Nr. 8.29.335.700.99

Eckschloss
mit PZ-Rosette auf Schlossseite

Art.-Nr. 8.21.448.700.99

Profilzylinder für
Eckschloss 8.21.448/449.700.99

Art.-Nr. 8.14.206.000.99

Exzenterbuchse für
Eckschloss 8.21.448/449.700.99

Art.-Nr. 8.05.194.700.99

Oberl.-Seitenteilverb. für 10/12 mm Glas

Art.-Nr. 8.29.320.700.99

Oberl.-Seitenteilverb. mit Anschlag innen
für 10/12 mm Glas

Art.-Nr. 8.29.322.700.99

Oberl.-Seitenteilverb. mit Anschlag außen
für 10 mm Glas
für 12 mm Glas

Art.-Nr. 8.29.324.700.99

Art.-Nr. 8.29.325.700.99

Bodenlager

Art.-Nr. 8.01.106.700.99

Handwerkzeug für MANET-Punkthalter

Art.-Nr. 8.21.134.000.99

5 Stück Punkthalterdeckel

Art.-Nr. 8.29.217.700.99

Musterkoffer MANET COMPACT
für Beratung und Ausstellung

Art.-Nr. 8.21.994.700.99